

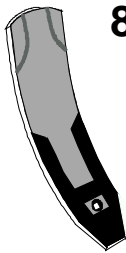

Profigrubberwerkzeuge
für **Köckerling**: „Trio“ - „Quadro“ - „Vector“
pass.f. Scharsystem **“Top Mix“**

© HTU '11



80er Leitblech gerade
beschichtet, 80 mm breit



60er Leitblech gerade
beschichtet, 60 mm breit

80er Leitblech RECHTS / LINKS,
beschichtet, 80 mm breit

Neu

„Mulch-Mix 80“
Scharspitze

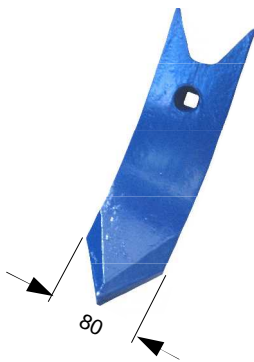

„Mulch-Mix 80/50“
Spitzschar

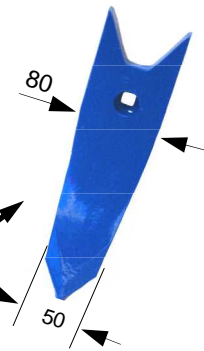

- für halbtiefes bis tiefes **Lockern und Lüften**
- mit HTU Scharspitzen **reduzieren** Sie Ihren **Leitblechverschleiß !!**

~ 15 – 25 % weniger Kraftstoffbedarf

„Mulch-Mix 60“
Scharspitze

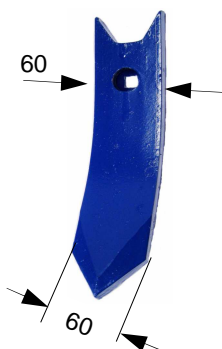

Neu

„Mulch-Mix 60/45“
Spitzschar

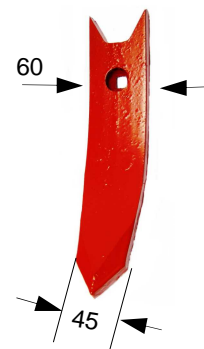

- für tiefes **Lockern** und **Lüften**
- extrem **zugkraftoptimiert** damit **kraftstoffsparend**

Frühbezugs- & Preisinformation auf Anfrage

Frühbezug bedeutet: 3 - 5 Monate Lieferzeit

Alle Preisangaben: 'frei Hof', zzgl. MwSt., freibleibend und pro Stück!



Verschleißtechnik · Im Böh 7 · 29525 Uelzen
Tel.: (0581) 182 82 · Fax.: (0581) 172 81 · E-Mail: info@htu-technik.de · www.htu-technik.de



Gänsefußschar „Top Mix“

- für die **Stoppelbearbeitung**
- **ganzflächiges Schneiden** und Bearbeitung des Horizontes
- hoher **Mischeffekt** und – **qualität**
- speziell für 115 mm Lochabstand
- auch in 250 mm Breite lieferbar

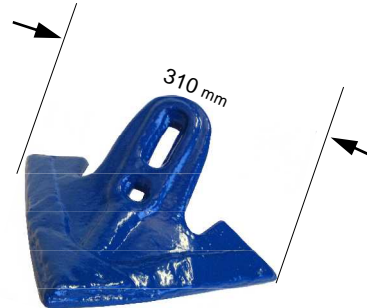

Ihr Kostenvorteil ==> Das HTU - Gänsefußschar **ersetzt** die Scharspitze **und** das einteilige Flügelschar !!



Flügelschar „Top Mix“ beschichtet, 310 mm breit



Neu

Frühbezugs- & Preis-
information auf Anfrage

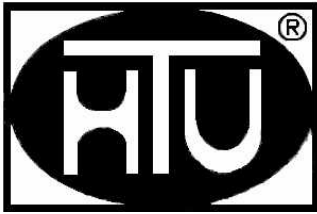

Neuentwicklungen zur Kostenreduzierung

© HTU '11

Schmalschar "ECO 45" Köckerling ,Trio' / ,Quadro' / ,Vector'

Versuche mit "ECO 45" haben gezeigt:

- Reduzierung des Kraftstoff - u. Zugkraftbedarfes bis 50 %
- Erhaltung der Bodenfeuchte
- Beseitigung von Hohlräumen u. damit Mäusebekämpfung
- bis 40 cm tiefes Lockern und Lüften
- Ersatz von Scharspitze und Leitblech

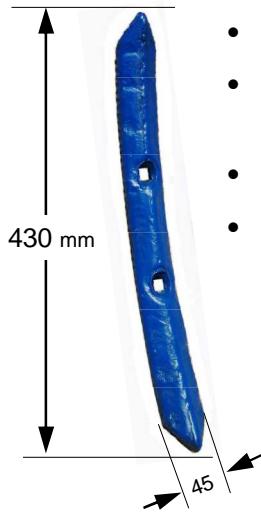

Frühbezugs- & Preis-
information auf Anfrage

Werkzeug u. Grindel
im Querschnitt:

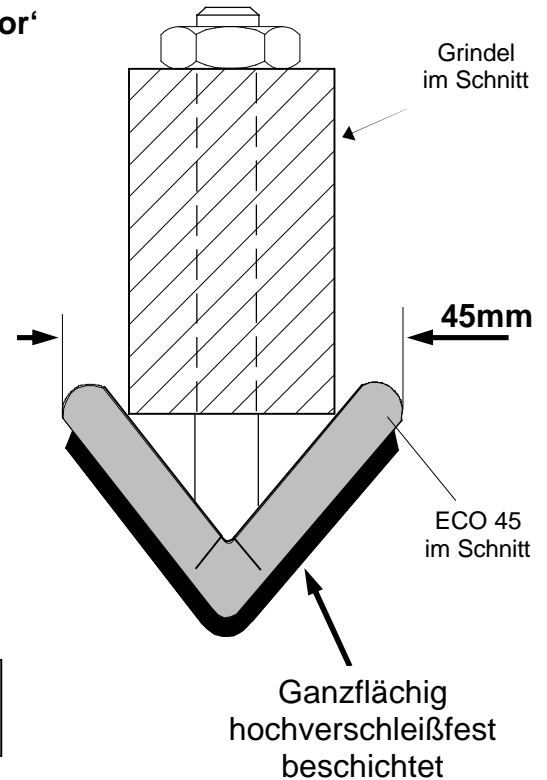

HTU „Mammut“ Schmalschar jetzt Köckerling ,Trio' / ,Quadro' / ,Vector'

Hat sich bei den feuchten Bestell- und Bodenbedingungen in der Saison 2010 bewährt !

Vorteile im Überblick:

- Jederzeit optimaler Einzug.
- Wesentlich geringerer Zugkraftbedarf als Standardwerkzeuge.

Einsatz:

- Trockene Bedingungen: Tiefes Lockern und Lüften.
- In regenreichen Jahren kommt weniger feuchter Boden an die Oberfläche = das Land ist schneller saarfertig.

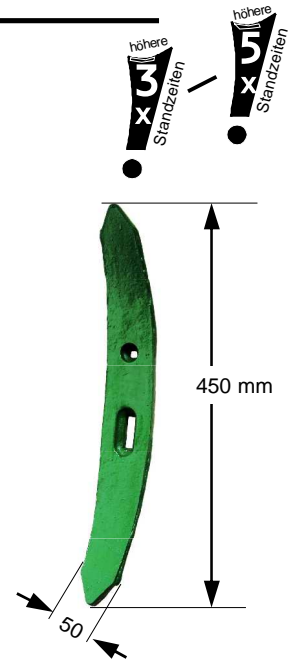

Frühbezug bedeutet: 3 - 5 Monate Lieferzeit

Alle Preisangaben: 'frei Hof', zzgl. MwSt., freibleibend und pro Stück!



Verschleißtechnik · Im Böh 7 · 29525 Uelzen

Tel.: (0581) 182 82 · Fax.: (0581) 172 81 · E-Mail: info@htu-technik.de · www.htu-technik.de